



DEKO FG Fast

vorrätige Ganzglaswände in Standardmaßen





DEKO FG Fast – vorrätige Ganzglaswände in Standardmaßen

DEKO FG Fast Ganzglaswände basieren auf dem gleichen Konzept wie bei der bewährten DEKO FG Ganzglaswand mit dem minimalistischen Look, den eleganten natureloxierten Aluminiumprofilen und Glaselementen in voller Höhe.

Der einzige Unterschied zwischen den beiden Glaswänden besteht darin, dass das DEKO FG Fast Konzept als Standardmaßausführung von Verglasung und Türen umgesetzt wird – alle sonstigen Bestandteile gibt es auch bei DEKO FG.

DEKO FG Fast ist die rundum kostengünstige Einzelglaswand, zumal wir Ihnen wegen der Lagerhaltung sämtlicher Bestandteile und Elemente der Glaswand zügige Lieferung direkt aus dem Zentrallager gewährleisten können!

Glas

DEKO FG Fast ist im Höhenmaß 2400 mm mit Verglasung aus 10 mm klarem ESG-Sicherheitsglas erhältlich.

Die Glaselemente werden in Standard-Modulmaßen von 300 mm bis 900 mm ausgeführt.

An den Verbindungen zwischen den Glaselementen ist 3 mm Silikonfugenband vorzusehen.

Türen

Die schalldichten Ganzglas- und Vollspantüren aus Holz sind bei Türen in voller Höhe entweder im Format 9 x 21 M oder 9 X 24 M lieferbar.

Beide Türen sind in der schlanken und formbeständigen natureloxierten Aluminiumzarge mit Gummileiste zu montieren. Die in 10 mm ESG-Sicherheitsglas ausgeführten Ganzglastüren sind mit 3 Türbänder versehen, so wie die Schlosskiste mit oder ohne Zylinderschloss erhältlich ist.



Türgriff, Bänder und Schlosskiste kommen ebenfalls in natureloxiertem Aluminium.

Die Vollspantüren bestehen aus 40 mm weißlackierten, mit 3 Bändern und eingebauter Schlosskiste versehenen Türblättern. Türgriffe sind in Edelstahlausführung erhältlich.

Für den Übergang zwischen Zarge und oberem Profil kommt bei 21 M Türen 10 mm ESG-Sicherheitsglas bzw. bei 24 M Türen 10 mm Laminatblech mit natureloxierte Aluminiumoberfläche zum Einsatz.



Konzept und Lieferung

Da DEKO FG Fast nach dem gleichen Konzept und mit denselben hohen Anforderungen an Qualität und Funktionalität entwickelt worden ist wie bei unserem übrigen Produktprogramm, lässt sich die Glaswand einfach mit anderen DEKO Produkten zusammenbauen, was die Einbindung der gesamten Einrichtung ins gleiche Designkonzept ermöglicht.

DEKO FG Fast ist eine kostengünstige und zugleich exklusive Einzelglaswand, deren Bestandteile als Komplettlieferrung bereitgestellt werden – für schnelle und einfache Montage bereit.

Wenden Sie sich an uns, damit wir Ihnen bei allen Verfahrensschritten rund um DEKO FG Fast behilflich sein können!

Geometrie und Bemessung der Ganzglaswand

Um den minimalistischen Look, der als Merkmal der DEKO FG Ganzglaswand gilt, beizubehalten, müssen die Umgebungswände des Gebäudes mit den Modulen der DEKO FG Fast Glaswand fluchten.

Trotz des hinter DEKO FG Fast steckenden Konzepts der Standardmaße lässt sich die Glaswand bei den meisten Gebäuden in den Grundmodulaufbau einfügen.

Die Höhe der Wand zur Unterkante von Schürze, Decke oder sonstigem Gebäudeteil ist auf 2400 mm bei einer maximalen Toleranz von +15/-10 mm festgelegt worden.

DEKO FG Fast lässt sich als endlose Längen mit Glasmodulen von 300 mm bis 900 mm in 100 mm Sprüngen aufbauen mittels eines Spezialelements von 440 mm, das dann einzusetzen ist, wenn DEKO FG Fast zwischen massiven, mit dem Grundmodulaufbau des Gebäudes fluchtenden Querwänden aufzubauen ist.

Nachstehend werden Einbaubeispiele vorgestellt, wobei man sich unbedingt folgende Hauptregeln einprägen sollte:

- Ein gerade verlaufendes DEKO FG Fast Modul ist von der Mitte der klaren Silikonfuge von 3 mm zwischen den zusammengebauten Glaselementen zu berechnen.
- Bei senkrechtem Anschluss eines Glasmoduls an eine Massivwand ist das Glasmodul-Maß für jeden Wandanschluss um 20 mm zu vergrößern.
- Bei 90° Ecken zwischen den beiden Glasmodulen ist jedes Glasmodul jeweils um 10 mm zu vergrößern.
- Bei 135° Ecken zwischen den beiden Glasmodulen ist jedes Glasmodul jeweils um 5 mm zu vergrößern.
- Bei T-Verbindungen ist das angrenzende Glasmodul zwischen Gangglaswand und der massiven Querwand um insgesamt 27 mm zu vergrößern.

Einbaubeispiele

Beispiel 1: Grund- und Aufriss von DEKO FG Fast bei Gebäudemodul 3000 mm

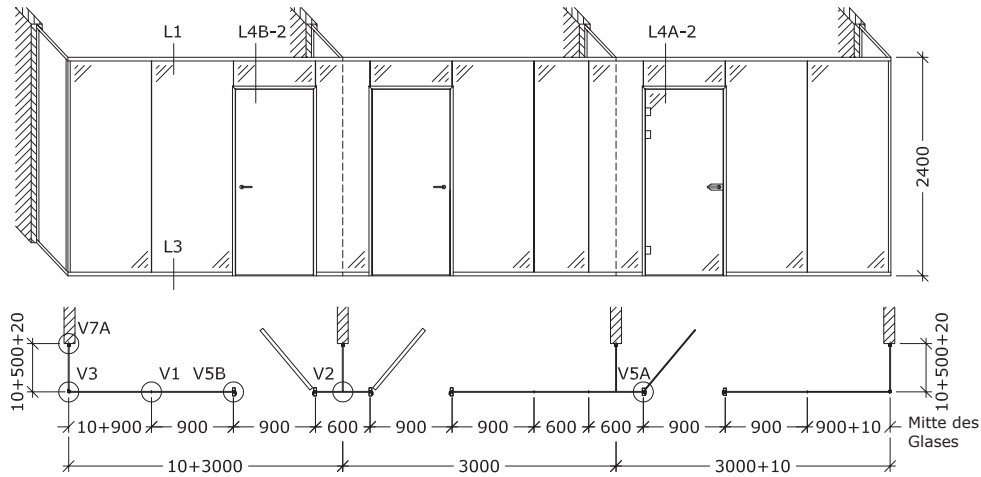

Beispiel 2: Grund- und Aufriss von DEKO FG Fast in beliebiger Wandöffnung

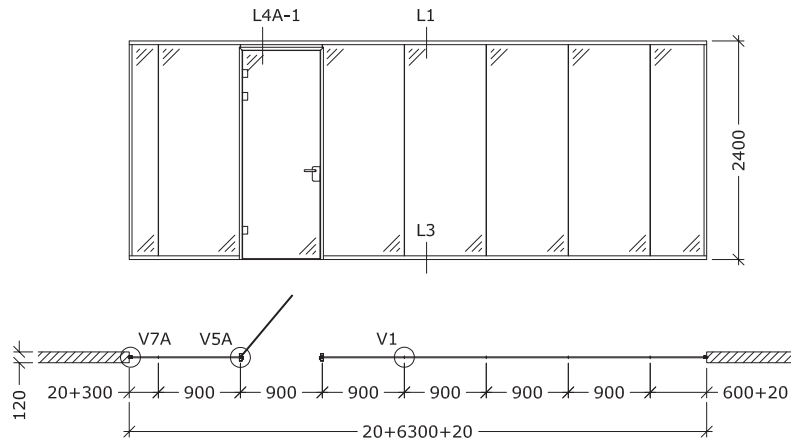

Beispiel 3: Grund- und Aufriss von DEKO FG Fast Verglasung zwischen Querwänden bei Gebäudemodul (beispielsweise 3000/3600/2400 mm)

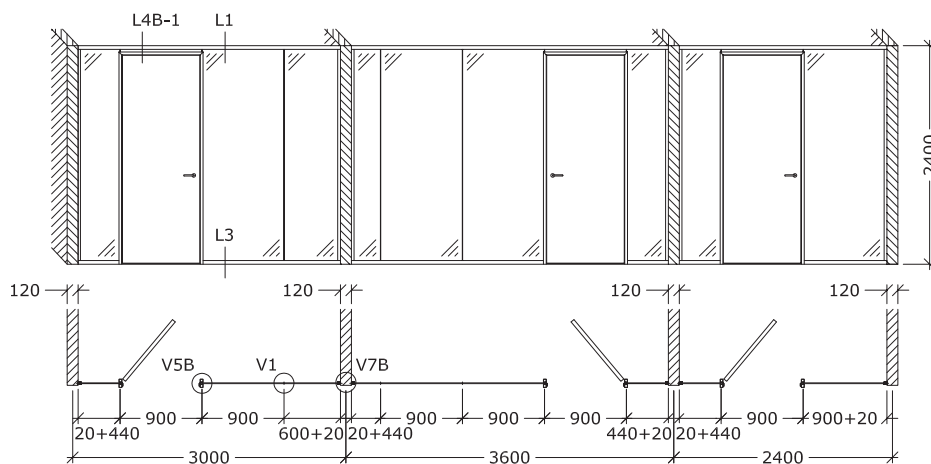

Typübersicht

Wandstärke (mm)	Glasschichte	Glasstärke (mm)	Gewicht (kg/m²)	Luftschalldämmung (Rw)	Feuerwiderstand
27	1	10	25	35 dB	Nicht klassifiziert

Details - Senkrechter Schnitt

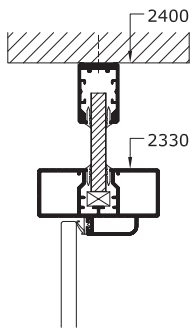

L4A-1
Aluminiumzarge mit 24 M
Ganzglastür

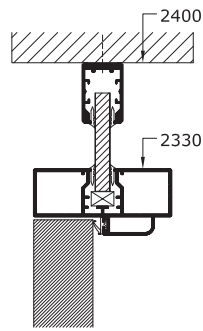

L4B-1
Aluminiumzarge mit 24 M
Vollspantür

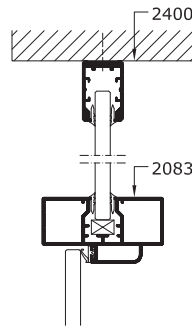

L4A-2
Aluminiumzarge mit 21 M
Ganzglastür und oberer
Verglasung

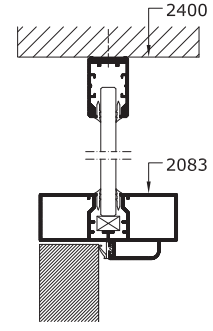

L4B-2
Aluminiumzarge mit 21 M
Vollspantür und oberer
Verglasung

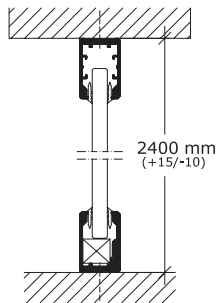

L1/L3
Senkrechter Schnitt

Details - Waagerechter Schnitt

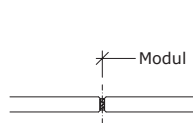

V1
Fugenbandverbindung

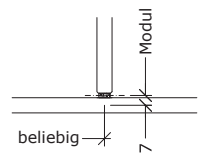

V2
T-Verbindung

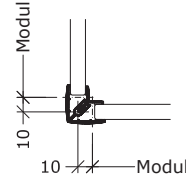

V3
90° Ecke

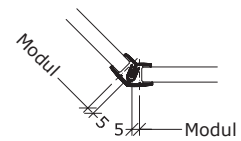

V4
135° Ecke

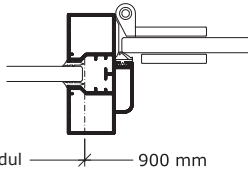

V5A
Aluminiumzarge mit
Ganzglastür

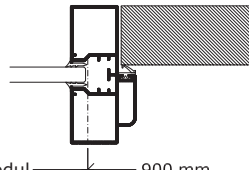

V5B
Aluminiumzarge mit
Vollspantür

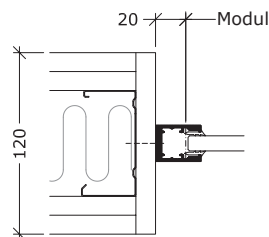

V7A
Wandanschluss

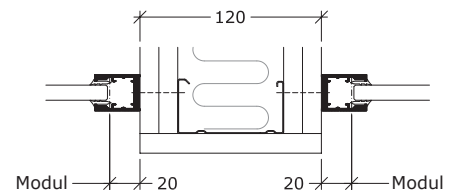

V7B
Wandanschluss zwischen
Querwänden



DEKO partitions ltd wurde 1970 gegründet und beschäftigt heute ca. 300 Mitarbeiter. DEKO ist der führende Lieferant von versetzbaren Trennwänden, Glaswänden und faltwänden in Skandinavien und in Zusammenarbeit mit festen, örtlichen Händlern liefert DEKO komplette Lösungen an Unternehmen in mehr als 35 Ländern in Europa, Afrika und Asien.



DEKO partitions ltd
Maarkaervej 11
DK-2630 Taastrup - Dänemark

Tel.: +45 43 55 77 11
Fax: +45 43 55 77 13

info@deko.com – www.deko.com